

## 第31回広島市クラブ対抗テニス選手権大会 実施要項

**訂正版** 2019.9.4  
女子C級タイムスケジュールを修正

主催 広島市テニス協会  
後援 広島市・(公財)広島市スポーツ協会  
協賛 (株)ダンロップスポーツマーケティング  
日程 2019年9月15日(日)、16日(祝)、23日(祝)、28日(土)

### 種目別日程

	9月15日	9月16日	9月23日	9月28日
A級			○	予備日
B級		○	○	予備日
C級	○	○		予備日
D級	○	○		予備日
ベテラン			○	予備日

会場 広島翔洋テニスコート(旧中央庭球場)広島市中区基町  
広島広域公園テニスコート(広島市安佐南区大塚西)  
中央バレーボール場(広島市中区基町)  
瀬野川運動公園庭球場(広島市安芸区上瀬野)

申込期限 令和元年8月5日(月)~8月12日(月)

参加料 1チーム:8,000円(参加料が変更になっています)

試合球 ダンロップフォート

試合方法 トーナメント方式

【男子】ダブルス2試合, シングルス1試合で行います。

【女子】ダブルス3試合で行います。

※女子のNo3ダブルスは, No1ダブルス・No2ダブルスと異なるペアで試合を行います  
どちらかのチームが初回戦の場合のみ, すべての試合を行います。

以降はポイントの打ち切りとなります。

※エントリー数の関係で, リーグ戦で試合を行う場合があります。

【男子】No.1ダブルス, No.2ダブルス, シングルの順で試合を行います。

【女子】No.1ダブルス, No.2ダブルス, No.3ダブルスの順で試合を行います。

ただし, No3ダブルスは, No1ダブルス・No2ダブルスと同じペアでは試合できません。  
運営上順序を変更したり, 2面対応で行う場合があります。

試合方法は8ゲームプロセット(8-8後タイブレーク)セミアドバンテージ方式で行います。  
リーグ戦の場合は, 1セットマッチ(6-6後タイブレーク)で行います。

天候その他の状況により変更する場合があります。

『JTAルール』『JTAトーナメント競技規則』に基づいて行います。

登録人数 【男子】4人～10人(シングルスとダブルスを兼ねることはできます)  
【女子】4人～10人(ダブルスを兼ねることはできますが、制限があります)

受付 キャプテンは試合開始予定時刻の20分前までに人数を確認のうえ受付を済ませてください。  
オーダー交換・結果報告用紙を本部で受け取ってください。この用紙の取り扱い方法については受付後に説明しますので、キャプテンは必ず集合してください。  
試合開始前のオーダー交換のときに、選手がそろっていない場合は失格となります。

ウォームアップ サービス4本のみ

審判 全試合をセルフジャッジとします。

服装 『JTAトーナメント競技規則』服装規定を準用します。

雨天等の問い合わせ

コート集合を原則とします。

次の日程・試合開始予定時刻・集合場所は、現地でレフェリーの指示に従ってください。

雨が降っても待機して始めることがありますので、注意してください。

【レフェリー】 花房 ちえ

【co・レフェリー】 原田 京子

【大会本部連絡先】 080-1918-7008 (大会期間中の8時40分から連絡できます。)

※大会会場への連絡は控えて頂くようお願いいたします。

※16日の広域公園テニスコートは花キューピットオープンの撤収作業のためシャワー室・更衣室が使用できません。車は第二駐車場をご利用ください。

## 第31回 広島市クラブ対抗テニス選手権大会 タイムスケジュール

※雨天にて試合予定が変更になった場合、広域公園テニスコート・瀬野川運動公園庭球場・中央バレーボール場を使用することがあります。

	9月15日(日)		9月16日(月祝)		9月23日(月祝)		9月28日(土)
ベテラン男子					9:00 1R 11:30 2R~F <span style="float: right;">(翔洋)</span>		予備日
男子-A					9:00 1R 10:30 2R~F <span style="float: right;">(翔洋)</span>		
男子-B			9:00 1R~SF <span style="float: right;">(翔洋)</span>		9:00 F <span style="float: right;">(翔洋)</span>		
男子-C	9:00 1R 9:00 2R(No.5~28) 10:30 2R(No.1~32)~QF (翔洋)		9:00 SF~F <span style="float: right;">(翔洋)</span>				
男子-D	9:00 1R 11:00 2R~SF <span style="float: right;">(翔洋)</span>		9:00 F <span style="float: right;">(翔洋)</span>				
ベテラン女子					9:00 1R 9:00 2R(No.5・6・9・12・13・16) 10:30 2R(No.1)~F <span style="float: right;">(翔洋)</span>		
女子-A					11:30 1R~F <span style="float: right;">(翔洋)</span>		
女子-B			9:00 1R 11:00 2R~SF <span style="float: right;">(広域)</span>		10:30 F <span style="float: right;">(翔洋)</span>		
女子-C	10:30 ①-② 12:00 ②-③ 13:00 ③-① <span style="float: right;">(翔洋)</span>						
女子-D	不成立						

第31回広島市クラブ対抗テニス選手権大会上位結果

男子A級

\_\_\_\_\_

男子B級

\_\_\_\_\_

\_\_\_\_\_

男子C級

\_\_\_\_\_

\_\_\_\_\_

男子D級

\_\_\_\_\_

\_\_\_\_\_

男子ベテラン

\_\_\_\_\_

\_\_\_\_\_

女子A級

\_\_\_\_\_

女子B級

\_\_\_\_\_

\_\_\_\_\_

女子C級

\_\_\_\_\_

女子D級

\_\_\_\_\_

\_\_\_\_\_

女子ベテラン

\_\_\_\_\_

# 第31回 広島市クラブ対抗テニス選手権大会

## A 級 男子

NO	クラブ名	エントリーメンバー									
		A	B	C	D	E	F	G	H	I	J
1	MHI-広島	山崎 浩希	阿部 直樹	松永 大勲	小川 雄大	森永 雄一朗	若元 一樹	東 武志			
2	ながれもの	渡辺 修宏	松尾 直樹	徳永 康宏	菅原 高迅	松村 駿					
3	Since34 A	阿比留 琢磨	市川 直樹	結城 達哉	平川 大二	高村 秀	池田 大輔				
4	Since34 B	金井 洋	平野 晃義	梶川 聖織	上本 啓伍	溝山 智樹	武田 俊				
5	広島銀行	山本 秀	岩田 康治	瀧岡 英則	内海 裕	小林 慶太	山本 晃史				
6											
7											
8											
9											
10											

## A 級 女子

NO	クラブ名	エントリーメンバー									
		A	B	C	D	E	F	G	H	I	J
1	やすいそ庭球部 A	岡本 美保	岡本 幸美	高橋 涼子	内藤 淳子	林 由美	真部 友紀	望戸 洋子			
2	やすいそ庭球部 B	井上 かや	亀岡 かほる	窪田 綾佳	白井 雅子	中谷 果奈美	元原 美香				
3	Tennis bonbon	岩田 麻美	亀井 美香	塚本 直美	古市 祐子	戸田 ゆかり	熊谷 和美	丸山 真澄	大熊 多美枝		
4	Win The Match	石原 梨奈	金山 久美子	田中 芽久美	南角 恵理	西久保 絵里	安成 靖子				
5											

第31回 広島市クラブ対抗テニス選手権大会

B 級 男子

NO	クラブ名	エントリーメンバー									
		A	B	C	D	E	F	G	H	I	J
1	広島信用金庫	佐々木 真一	平尾 旭	吉田 滝	林 賢治	林 裕人	大田 芳寿	木村 優太			
2	オシャ足 A	和田 典久	城本 孝尋	國好 翼	四水 健司	染川 亘輝	足達 直樹				
3	オシャ足 B	山口 泰史	久木 大地	高梨 智弘	塩谷 祐樹	長藤 大	寺井 昂治				
4	ながれもの A	深谷 泰之	安澤 公哉	佐伯 晋一郎	三島 裕人	今津 正博	氏平 直樹	原 琢磨			
5	ながれもの B	田部 英樹	大賀 一孝	竹田 勇希	西原 充洋	前田 真吾	藤井 良典				
6	B-WAVE	石原 淳緒	上村 信行	中田 勲	須原 智	横山 寛					
7	J SW	山田 満夫	秋本 達矢	岩本 耕之介	神城 駿平	栗栖 圭梧					
8	あかんたれ〜ず	川上 英利	西宮 大典	小西 康信	延藤 剛	米田 賢					
9	サンデーテニスクラブ	松本 正雄	下川 寿春	櫻本 義人	岡谷 治男	貞広 直哉	瀬野 昌裕	塩谷 博史	山村 建二	数実 克則	頼実 尚之
10	すばこんず	田邊 寛文	塚野 恭太	川野 照尚	三反田 巧						
11	アシニス	小橋 久範	岡村 直樹	竹下 桂史	勝部 伸一						
12	チームY2	大田 義之	照井 真成	藤田 裕志	古東 良麻	飯島 弘道	大下 彰彦				
13	Good time A	藤田 智也	今井 雄介	土師 将大	広本 将太						
14	Good time B	川井 清一	有田 俊秀	岸川 迅之亮	大心池 亮						
15	Avantage	花牟禮 良平	竹之内 隼人	田島 準平	田尻 祐介	川本 英貴	森田 智紀				
16	GRANDE	中野 貴規	井上 晃介	岡村 健人	濱田 達也	伊藤 裕也	生野 藍				

B 級 女子

NO	クラブ名	エントリーメンバー									
		A	B	C	D	E	F	G	H	I	J
1	ハイタッチ	村上 陽子	本多 ユミ	二川 夏子	清水 雅子	延江 美智	山崎 三千代	安村 恵子	津田 登喜子		
2	アキラITC	長谷川 富子	吉武 かすみ	奥川 しおり	小肩 珠実	蔵田 千春	河野 仁美	清瀧 愛海			
3	やすいそ庭球部 A	小川 悦子	沖田 信子	亀田 美也子	西川 絵理子	村岡 志保					
4	やすいそ庭球部 B	清水 聡美	高野 さゆり	武内 佳恵	山下 静香	山本 あゆ美					
5	B-WAVE	谷 有美子	中村 ひとみ	島村 ゆう子	川本 奈穂	大和 嬉子					
6	ノア広島西 A	松下 幸子	渡辺 啓	藤本 美紀	江野 かおり	平井 昭子	原田 志穂	柳川 由貴			
7	ノア広島西 B	片岡 篤美	河内 由香	小島 陽子	長谷部 洋子	平野 美穂	力山 真弓				
8	リョーコテニスクラブ	石下 春恵	清水 真由美	坪井 澄枝	正木 恵子	松尾 直美					
9	ケ・セラ・セラ	大田 真由子	二上 睦子	小杉 知子	河内 みどり	林 浩子	藤田 寿美				
10	サンデーテニスクラブ	鈴木 晴代	中村 律	福山 智美	森島 尚子	山崎 久美子	恵島 典子	磯部 桂			
11	すばこんず	吾郷 里華	村田 邦枝	吉田 由佳	小橋 悠子	林 由梨	村上 真希				

第31回 広島市クラブ対抗テニス選手権大会

C 級 男子

NO	クラブ名	エントリーメンバー									
		A	B	C	D	E	F	G	H	I	J
1	シリウス A	青井 眞三	小出 眞三	藤原 俊彦	森田 和稔	清家 和人					
2	シリウス B	池田 博昭	森田 正道	森 豪	山本 秀男	山本 勝也					
3	住田株式会社	中江 祥彦	河野 貴之	山田 瑠伊	滝石 雄治	杉村 僚介	野田 隆司				
4	シンコーテニスクラブ	松本 英之	新藤 晃	荻野 陽平	田中 佑弥						
5	広島信用金庫	川本 晃	中村 心	山本 貴之	吉岡 秀之	築地 瑛	佐藤 宗一郎				
6	マツダ(株)	山際 剛	古賀 一陽	延岡 実	飯田 翔太	出水 章登	乾 正男	松本 直輔	青木 雅彦		
7	NRC	福田 達雄	見立 恵己	石上 満	安本 和夫	今村 公昭	小林 有光	竹友 伸介	西原 脩司	中島 俊介	
8	大州テニスクラブ	今井 直文	関永 和雅	日原 洋昌	立畑 哲也	後藤 昌彦					
9	HWTC	兼森 臣示	佛圓 浩夫	柴田 亨	三島 悠成	高尾 健一郎	牛尾 優太				
10	リョーコーテニスクラブ	歌田 豊	長瀬 文彦	碓 愛治	青木 茂	中丸 一十士					
11	Potbelly A	曾田 是則	白坂 和徳	若山 達也	中村 晃						
12	Potbelly B	加藤 竜美	戸光 翼	大倉 優之介	日高 睦実	高埜 健太郎					
13	J SW	常光 良彰	井手 直弥	渡邊 将太	大本 康平	中村 貴志					
14	すばこんず	石川 拓人	森政 雄策	児玉 和毅	田村 俊幸	鈴木 貴之					
15	links	上田 高裕	日浦 拓也	森 英裕嘉	高谷 智和						
16	Avantage	平野 甲一郎	河野 大樹	山形 真範	田代 博	三浦 亮	土井 翔平				
17	五日市ロンドンテニスクラブ	加藤 和博	広本 宣彦	石田 隆三	佐伯 敬治	中川 正敏					
18	エネコム	三元 信幸	神中 良太	榎林 亘	栗栖 千裕						

C 級 女子

NO	クラブ名	エントリーメンバー									
		A	B	C	D	E	F	G	H	I	J
1	マツダ(株)	永田 亜希子	川上 綾	濱田 慶子	鮎川 有希	森川 奈美	大坪 麻伊子	砂野 仁美	小野 聡美		
2	聖愛会テニスクラブ	森山 純子	徳臣 真智子	述本 理恵	沖田 京子						
3	リョーコーテニスクラブ	下村 陽子	福島 恵子	有田 寿美	山本 道子	高松 明美	古川 智恵				
4											
5											
6											
7											
8											
9											
10											

# 第31回 広島市クラブ対抗テニス選手権大会

## D 級 男子

NO	クラブ名	エントリーメンバー									
		A	B	C	D	E	F	G	H	I	J
1	シンコーテニスクラブ	丸田 壮一	用松 基敬	谷川 翼	河口 彰大	中田 幸男	新田 大介	眞柴 渉	中郷 将徳	佐藤 元嗣	
2	アクエリアス	吉岡 雄祐	田坂 元	木本 瑛司	藤井 隆太郎	岡内 航	松浦 博司				
3	草津TC	住田 富寿	牧野 壱彦	佐伯 俊睦	益田 英治	青木 英樹	塚本 聡	小川 誠	岡田 二昌		
4	かかしテニスクラブ	中福 秀治	糸曾 啓雄	畑田 静徳	奥野 至	大内 了	後藤 達企				
5	矢野南TC	相馬 忠寛	大沢 秀邦	桑田 茂	島中 浩	兼田 修一	恵良 伸彦	土居 和博	日野 浩一郎	渡 政博	高澤 航平
6	やすいそ庭球部	岩尾 隆	牛尾 孝博	川島 永久	鈴木 尚文	中島 一美	藤原 隼斗	保崎 恭範			
7	大州テニスクラブ	西村 公伸	上加 潤	丸田 善也	新藤 重夫	山川 友輔	丸山 順一				
8	NBテニスガーデン A	金子 尚生	打田 剛士	吉川 武尊	篠崎 良羽						
9	NBテニスガーデン B	坂宮 大樹	中島 拓海	安達 久貴	信国 瑛太	山口 将就					
10											

## D 級 女子

不成立



# 第31回 広島市クラブ対抗テニス選手権大会

## ベテラン 男子

NO	クラブ名	エントリーメンバー									
		A	B	C	D	E	F	G	H	I	J
1	金曜塾	石川 立興	山田 和敏	藤田 啓一	田中 正彦	西田 雄二	高本 明	宮地 達哉	小河 誠	木山 義雄	中川 勝範
2	かかしテニスクラブ	津村 征二	湯浅 伸弘	児玉 直之	永嶺 隆史	原 義雄	新山 佳尚	梅木 繁男			
3	チームTK	川井 信太郎	山崎 実	宮崎 博行	中本 裕隆	岡本 侑士	宮本 和典				
4	J' Sons	青山 裕	渡辺 修一	角本 泰治	里 雅文	加藤 修					
5	Since 34	河野 克徳	上神 政也	瀧口 公照	高杉 和正	酒井 孝浩					
6	ALLMAN	渡辺 勝人	楨尾 宏一郎	和田 敏郎	中西 明夫	中村 真一	大元 三幸	中本 正弘	岡田 恭典	中尾 修	小林 秀敏
7	オンザマークTC	戸田 良二	弘中 実	幅野 浩司	永田 和也	若狭 圭	吉田 精治	山田 昌平	加藤 良朋	末久 信夫	西本 広泰
8											
9											
10											

## ベテラン 女子

NO	クラブ名	エントリーメンバー									
		A	B	C	D	E	F	G	H	I	J
1	宮島テニスクラブ	国本 恭子	庄司 佳子	稲葉 多衣子	三味 祥子	徳永 博子	影畑 佳代	吉田 博子			
2	NBテニスガーデン	丸山 真奈美	井川 美穂	濱尾 優子	松田 智美	今田 美智子					
3	T. JOH	松本 邦子	大賀 和恵	福井 由紀子	西村 りえ	原田 京子					
4	やすいそ庭球部	伊藤 幸恵	梶岡 智佳子	安村 美千代	山口 かずよ	山根 月美					
5	ノア広島西	古川 良子	中村 良枝	西見 浩美	懸川 良恵	脇田 芳恵	川上 満恵	堀 栄子			
6	ケ・セラ・セラ	河村 秀子	藤井 理恵子	中木 淳子	柏木 敦子	橘 直美					
7	Tennis bonbon	中川 まみ	国広 順子	竹嶋 久美	風呂本 理矢	川崎 佳香	橋本 美智子	遠藤 由美子	大古場 光江	三反田 多智子	
8	Rテニスクラブ	江藤 末子	加藤 直美	北岡 朋子	井上 亜紀	宮崎 奈々江	加村 真美				
9	五日市ロ-ンテニスクラブ	脇坂 洋子	信川 妙子	佐伯 恭子	濱崎 みゆき	蒲谷 真弓	杉内 左知子	笹木 さな江			
10											

# 第31回広島市クラブ対抗テニス選手権大会

## 男子A級

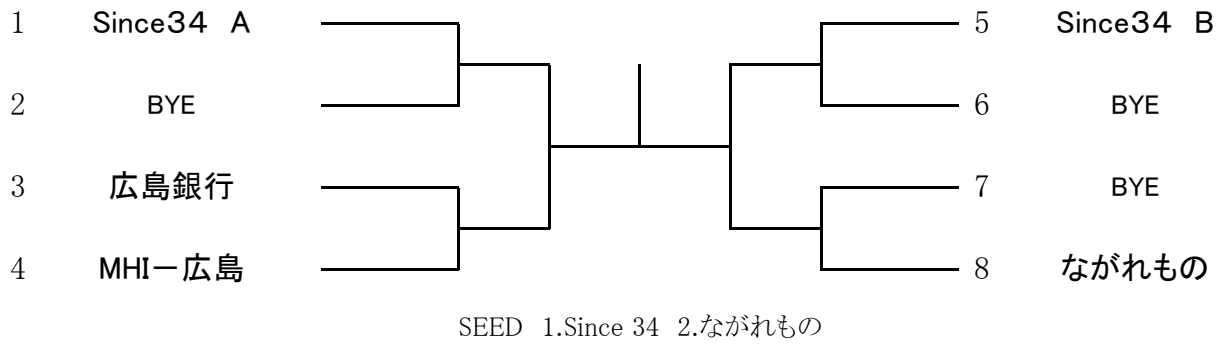

## 女子A級

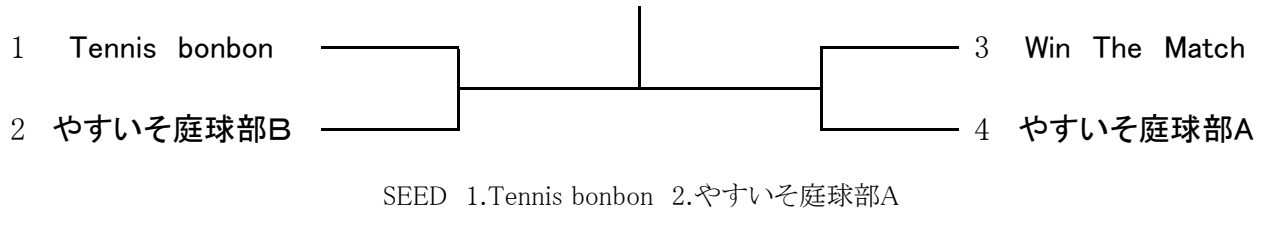

**第31回広島市クラブ対抗テニス選手権大会**

**男子B級**

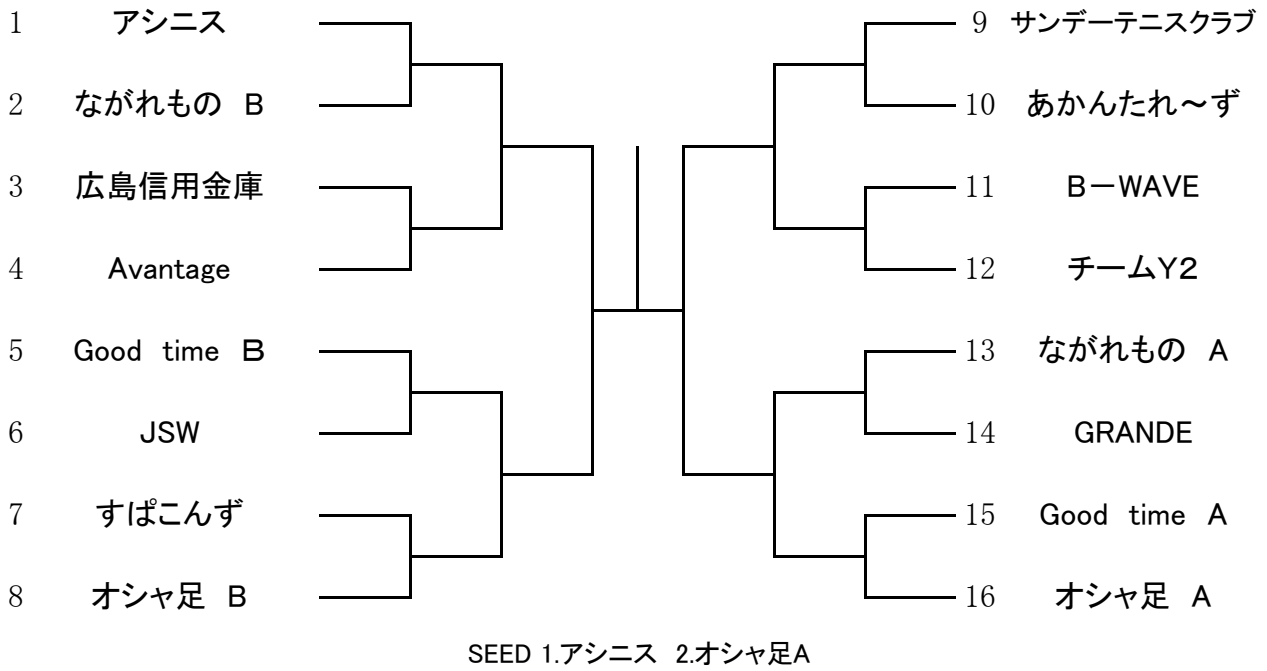

**女子B級**

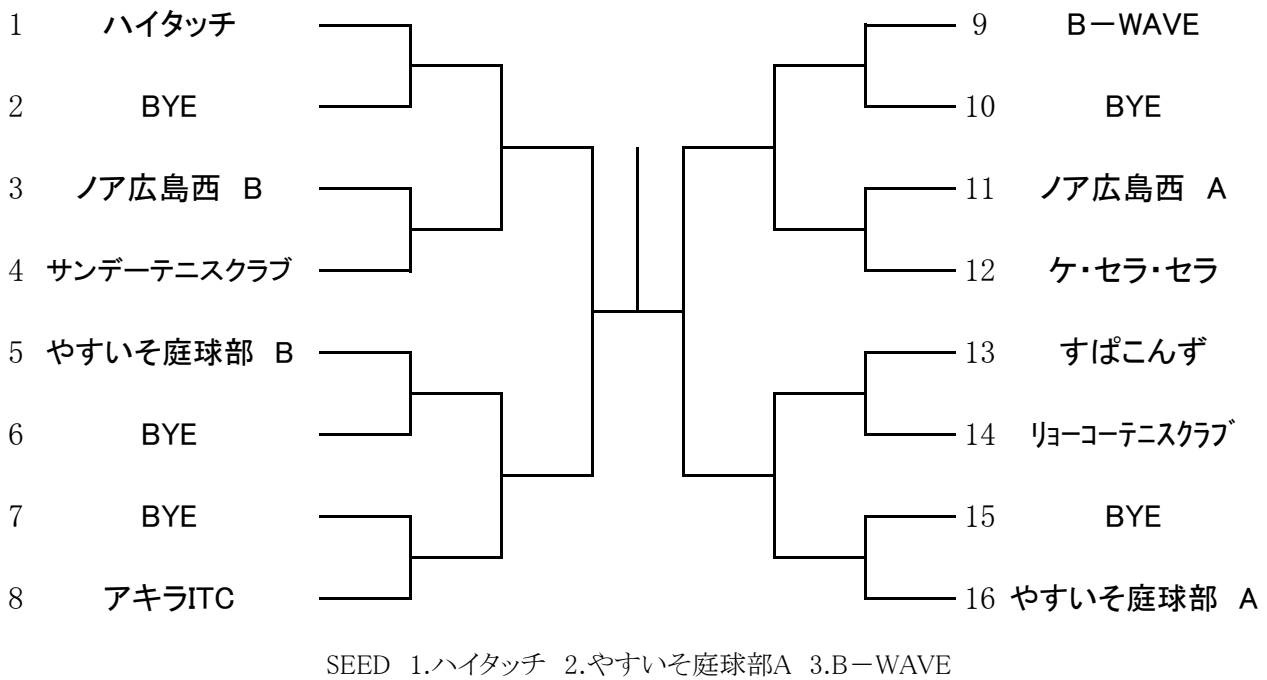

**第31回広島市クラブ対抗テニス選手権大会**

**男子C級**

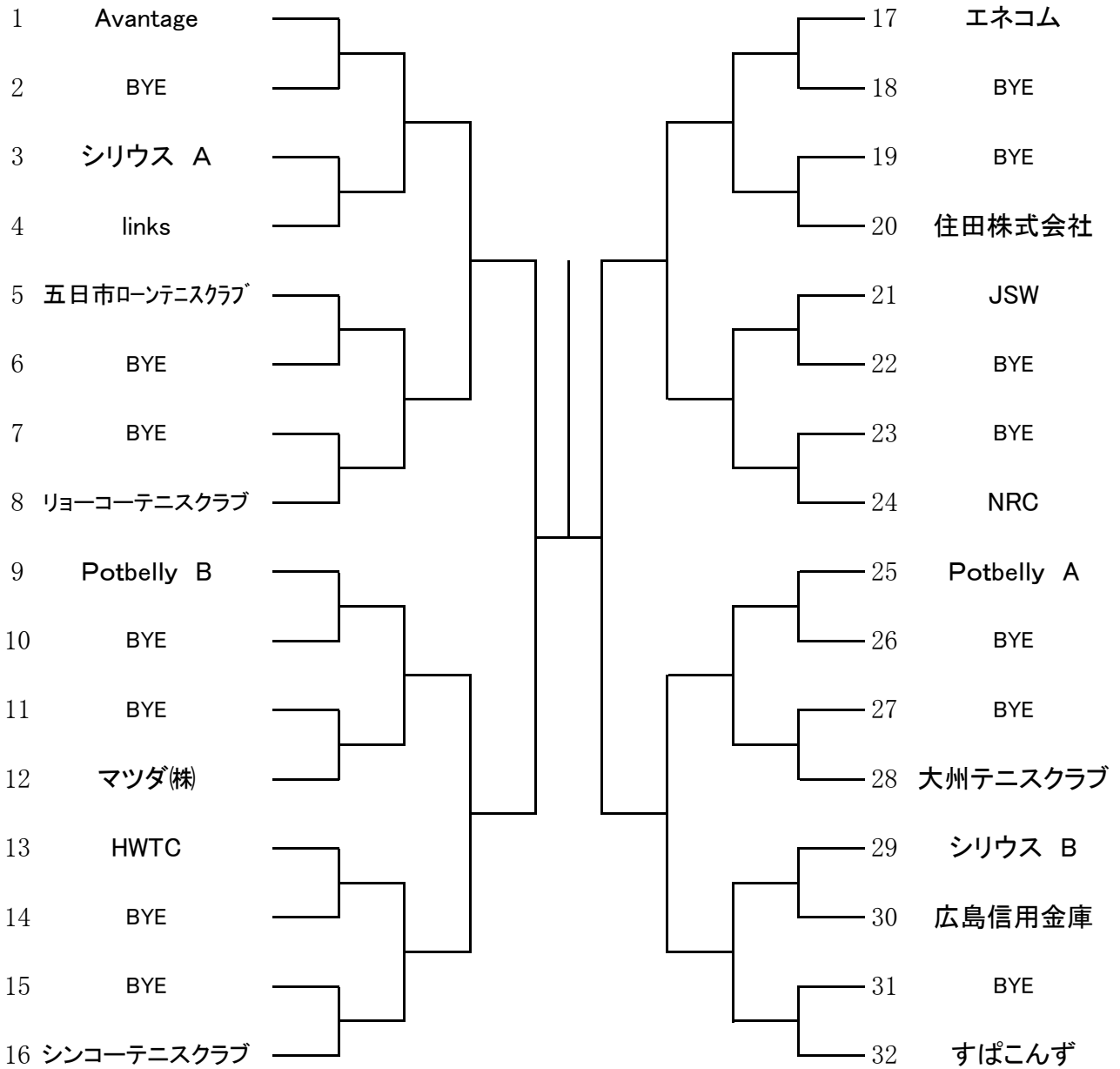

SEED 1.Avantage 2.すばこんず 3.エネコム

**女子C級**

		1	2	3	勝敗	順位
1	リョーコーテニスクラブ	\				
2	聖愛会テニスクラブ					
3	マツダ(株)					

オール抽選

試合順 1-2 2-3 1-3

**第31回広島市クラブ対抗テニス選手権大会**

**男子D級**

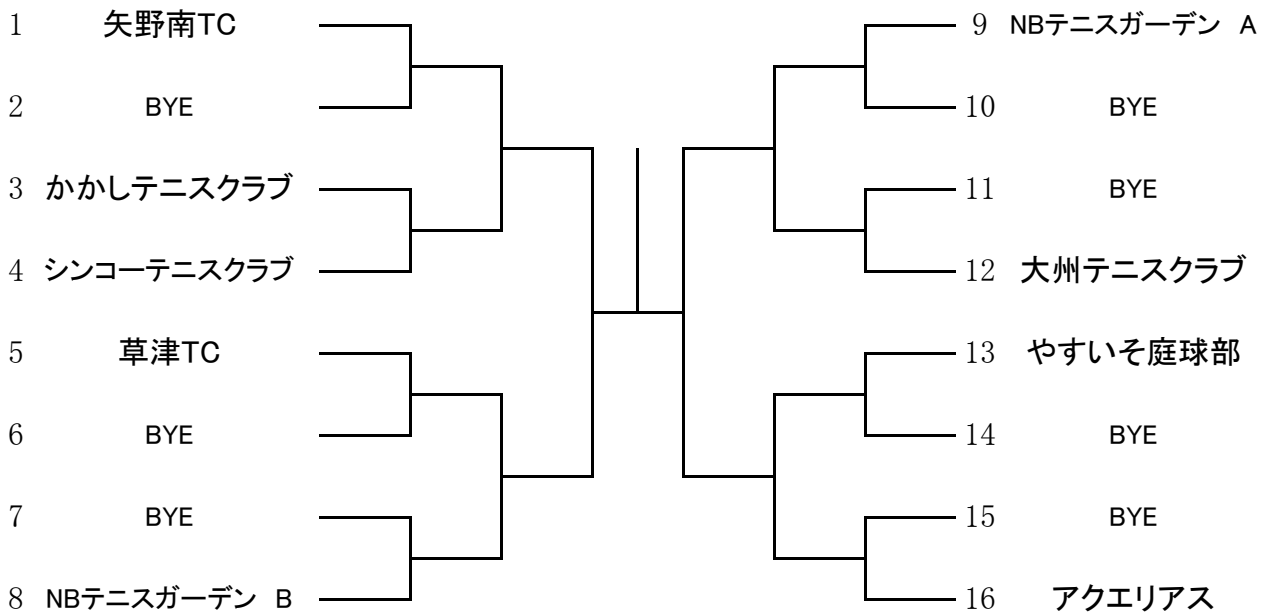

SEED 1.矢野南TC

**女子D級**

不成立

**第31回広島市クラブ対抗テニス選手権大会**

**男子ベテラン**

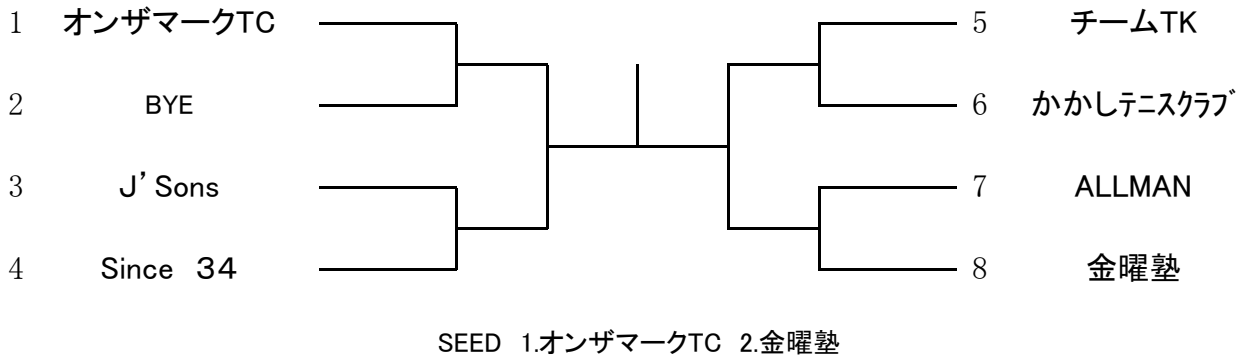

**女子ベテラン**

