

## 第31回広島市クラブ対抗テニス選手権大会 実施要項

**訂正版** 2019.9.4  
女子C級タイムスケジュールを修正

主催 広島市テニス協会  
後援 広島市・(公財)広島市スポーツ協会  
協賛 (株)ダンロップスポーツマーケティング  
日程 2019年9月15日(日)、16日(祝)、23日(祝)、28日(土)

### 種目別日程

|      | 9月15日 | 9月16日 | 9月23日 | 9月28日 |
|------|-------|-------|-------|-------|
| A級   |       |       | ○     | 予備日   |
| B級   |       | ○     | ○     | 予備日   |
| C級   | ○     | ○     |       | 予備日   |
| D級   | ○     | ○     |       | 予備日   |
| ベテラン |       |       | ○     | 予備日   |

会場 広島翔洋テニスコート(旧中央庭球場)広島市中区基町  
広島広域公園テニスコート(広島市安佐南区大塚西)  
中央バレーボール場(広島市中区基町)  
瀬野川運動公園庭球場(広島市安芸区上瀬野)

申込期限 令和元年8月5日(月)~8月12日(月)

参加料 1チーム:8,000円(参加料が変更になっています)

試合球 ダンロップフォート

試合方法 トーナメント方式

【男子】ダブルス2試合, シングルス1試合で行います。

【女子】ダブルス3試合で行います。

※女子のNo3ダブルスは, No1ダブルス・No2ダブルスと異なるペアで試合を行います  
どちらかのチームが初回戦の場合のみ, すべての試合を行います。

以降はポイントの打ち切りとなります。

※エントリー数の関係で, リーグ戦で試合を行う場合があります。

【男子】No.1ダブルス, No.2ダブルス, シングルの順で試合を行います。

【女子】No.1ダブルス, No.2ダブルス, No.3ダブルスの順で試合を行います。

ただし, No3ダブルスは, No1ダブルス・No2ダブルスと同じペアでは試合できません。  
運営上順序を変更したり, 2面対応で行う場合があります。

試合方法は8ゲームプロセット(8-8後タイブレーク)セミアドバンテージ方式で行います。

リーグ戦の場合は, 1セットマッチ(6-6後タイブレーク)で行います。

天候その他の状況により変更する場合があります。

『JTAルール』『JTAトーナメント競技規則』に基づいて行います。

登録人数 【男子】4人～10人(シングルスとダブルスを兼ねることはできます)  
【女子】4人～10人(ダブルスを兼ねることはできますが、制限があります)

受付 キャプテンは試合開始予定時刻の20分前までに人数を確認のうえ受付を済ませてください。  
オーダー交換・結果報告用紙を本部で受け取ってください。この用紙の取り扱い方法については受付後に説明しますので、キャプテンは必ず集合してください。  
試合開始前のオーダー交換のときに、選手がそろっていない場合は失格となります。

ウォームアップ サービス4本のみ

審判 全試合をセルフジャッジとします。

服装 『JTAトーナメント競技規則』服装規定を準用します。

雨天等の問い合わせ

コート集合を原則とします。

次の日程・試合開始予定時刻・集合場所は、現地でレフェリーの指示に従ってください。

雨が降っても待機して始めることがありますので、注意してください。

【レフェリー】 花房 ちえ

【co・レフェリー】 原田 京子

【大会本部連絡先】 080-1918-7008 (大会期間中の8時40分から連絡できます。)

※大会会場への連絡は控えて頂くようお願いいたします。

※16日の広域公園テニスコートは花キューピットオープンの撤収作業のためシャワー室・更衣室が使用できません。車は第二駐車場をご利用ください。

### 第31回 広島市クラブ対抗テニス選手権大会 タイムスケジュール

※雨天にて試合予定が変更になった場合、広域公園テニスコート・瀬野川運動公園庭球場・中央バレーボール場を使用することがあります。

|        | 9月15日(日)   |  | 9月16日(月祝)     |                     | 9月23日(月祝)   |           | 9月28日(土) |
|--------|--|--|---------------|---------------------|---|-----------|----------|
| ベテラン男子 |  |  |               |                     | 9:00 1R<br>11:30 2R~F<br>(翔洋)                                     |           | 予備日      |
| 男子-A   |  |  |               |                     | 9:00 1R<br>10:30 2R~F<br>(翔洋)                                     |           |          |
| 男子-B   |  |  | 9:00          | 1R~SF<br>(翔洋)       | 9:00  | F<br>(翔洋) |          |
| 男子-C   | 9:00 1R<br>9:00 2R(No.5~28)<br>10:30 2R(No.1~32)~QF (翔洋) |  | 9:00          | SF~F<br>(翔洋)        |   |           |          |
| 男子-D   | 9:00 1R<br>11:00 2R~SF<br>(翔洋)                           |  | 9:00          | F<br>(翔洋)           |   |           |          |
| ベテラン女子 |  |  |               |                     | 9:00 1R<br>9:00 2R(No.5・6・9・12・13・16)<br>10:30 2R(No.1)~F<br>(翔洋) |           |          |
| 女子-A   |  |  |               |                     | 11:30 1R~F<br>(翔洋)  |           |          |
| 女子-B   |  |  | 9:00<br>11:00 | 1R<br>2R~SF<br>(広域) | 10:30   | F<br>(翔洋) |          |
| 女子-C   | 10:30 ①-②<br>12:00 ②-③<br>13:00 ③-①<br>(翔洋)              |  |               | 予備日                 |   |           |          |
| 女子-D   | 不成立  |  |               |                     |   |           |          |

### 第31回広島市クラブ対抗テニス選手権大会上位結果

|        |               |     |            |
|--------|---------------|-----|------------|
| 男子A級   | ながれもの         | 2-0 | MHI-広島     |
| 男子B級   | Good time B   | 2-0 | GRANDE     |
| 男子C級   | すぱこんず         | 2-1 | Potbelly B |
| 男子D級   | NBテニスガーデン A   | 2-1 | 草津TC       |
| 男子ベテラン | チームTK         | 2-1 | J' Sons    |
| 女子A級   | Win The Match | 2-1 | やすいそ庭球部B   |
| 女子B級   | すぱこんず         | 2-0 | やすいそ庭球部 B  |
| 女子C級   |               | RR  |            |
| 女子D級   |               | 不成立 |            |
| 女子ベテラン | Rテニスクラブ       | 2-0 | やすいそ庭球部    |

第31回広島市クラブ対抗テニス選手権大会

男子A級

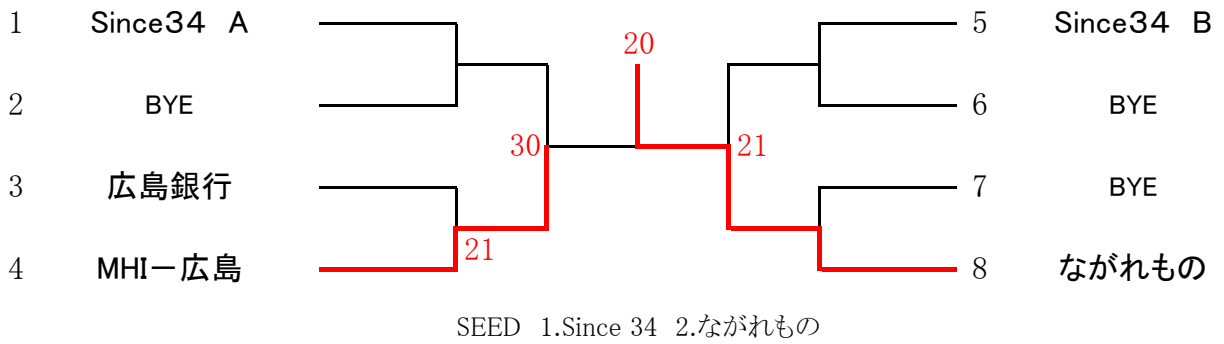

女子A級

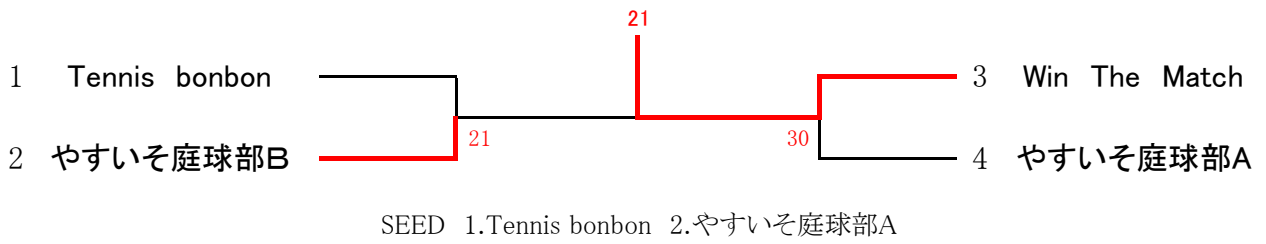

# 第31回広島市クラブ対抗テニス選手権大会

## 男子B級

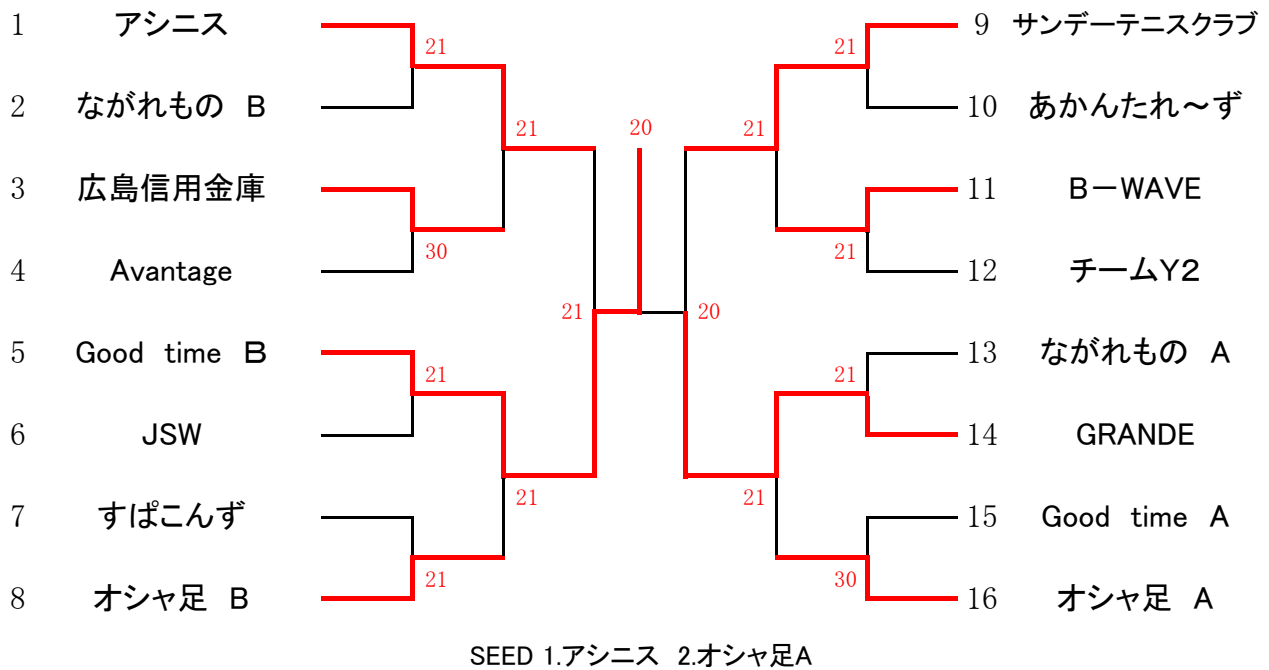

## 女子B級

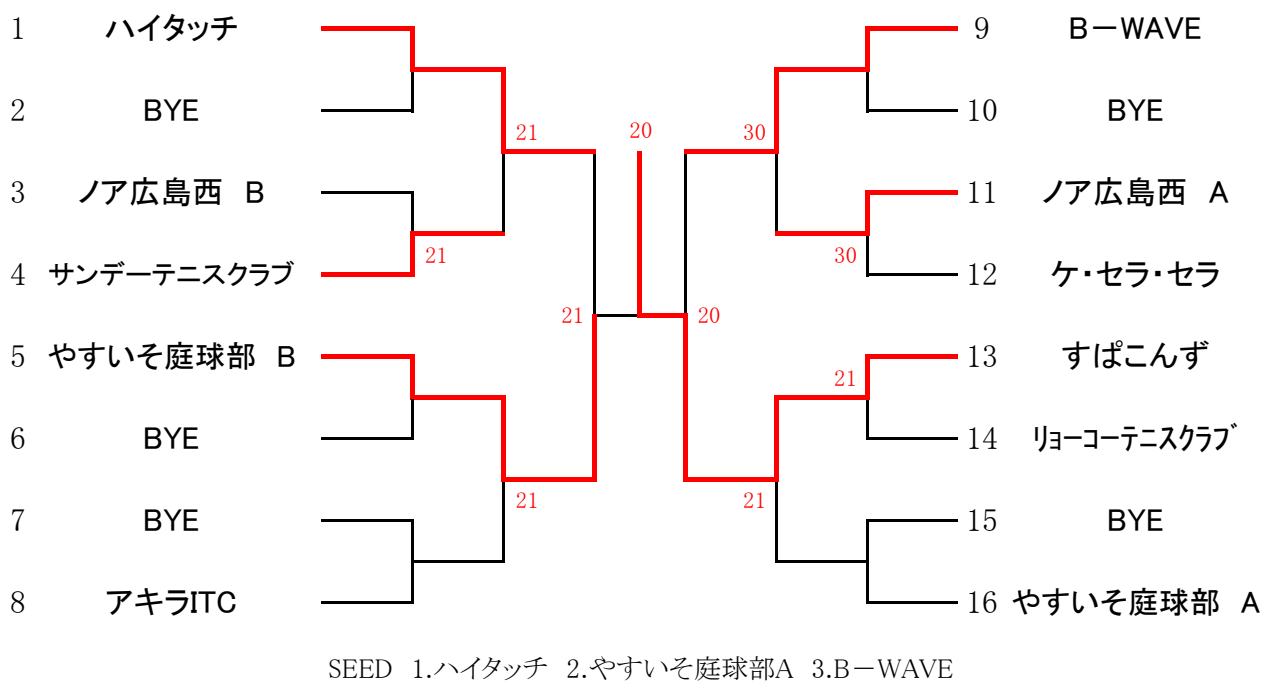

# 第31回広島市クラブ対抗テニス選手権大会

## 男子C級

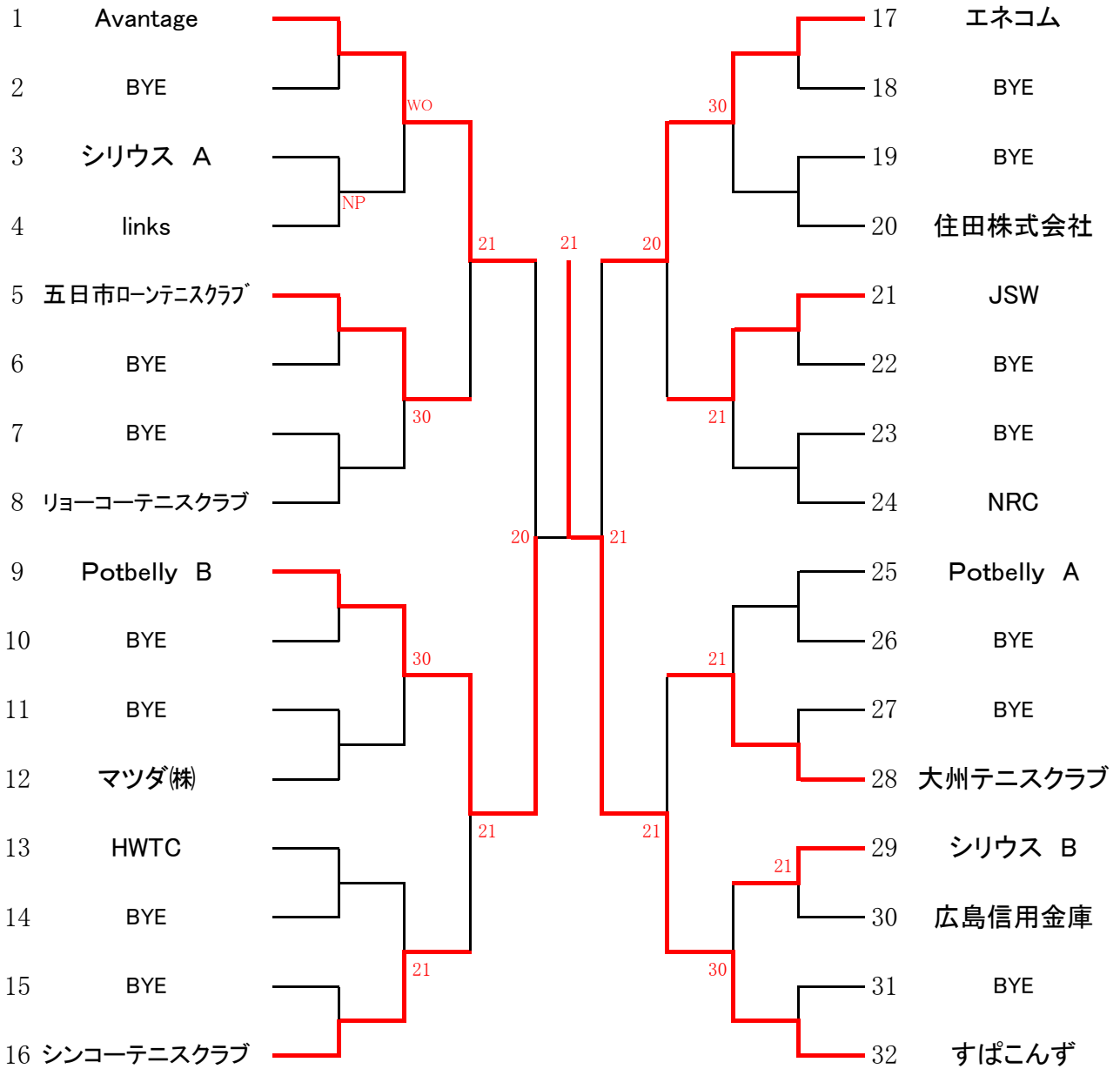

## 女子C級

|   |             | 1   | 2   | 3 | 勝敗 | 順位 |
|---|-------------|-----|-----|---|----|----|
| 1 | リョーコーテニスクラブ |     |     |   |    |    |
| 2 | 聖愛会テニスクラブ   | 0-3 |     |   |    |    |
| 3 | マツダ(株)      | 2-1 | 3-0 |   |    |    |

オール抽選  
試合順 1-2 2-3 1-3

第31回広島市クラブ対抗テニス選手権大会

男子D級

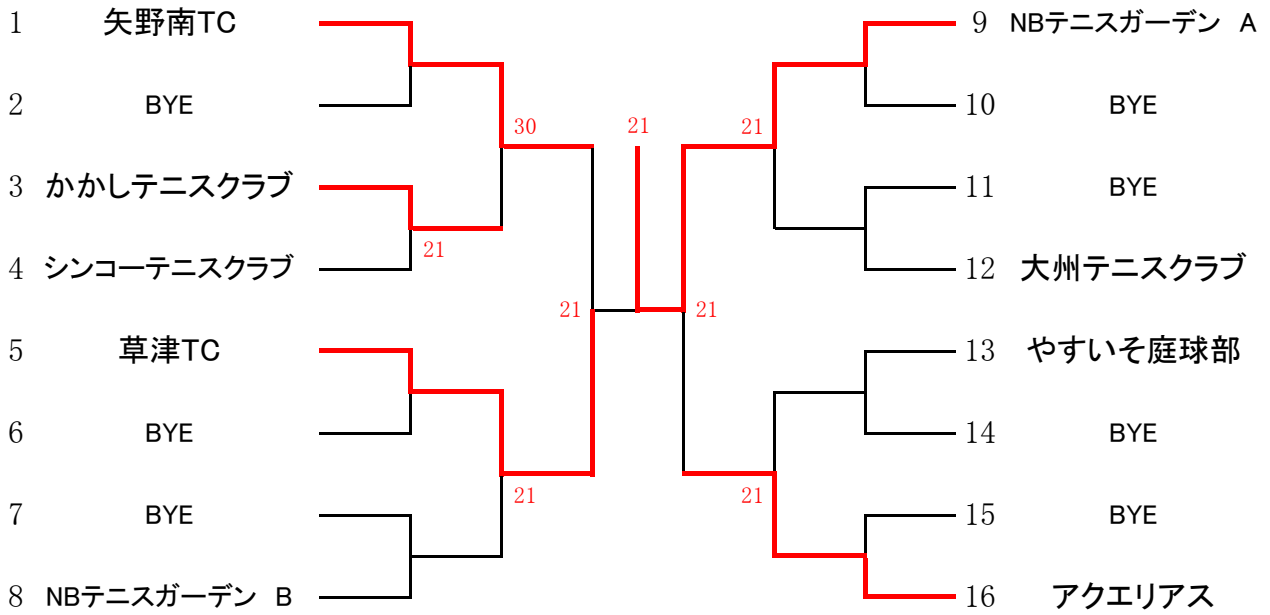

SEED 1.矢野南TC

女子D級

不成立



# 第31回広島市クラブ対抗テニス選手権大会

## 男子ベテラン

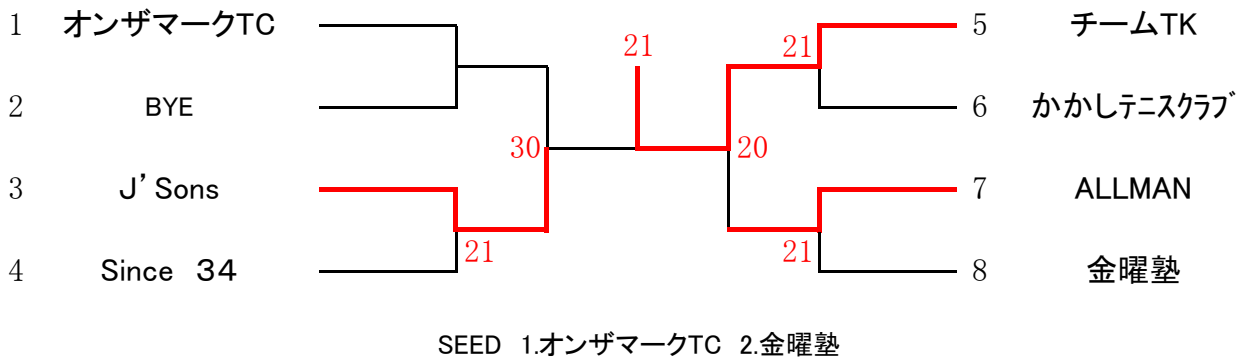

## 女子ベテラン

